

LB-612 表示付スライドラッチ取付説明書

取付方法

1. 切欠図に従って扉に穴 (φ10) を3箇所開けて下さい。

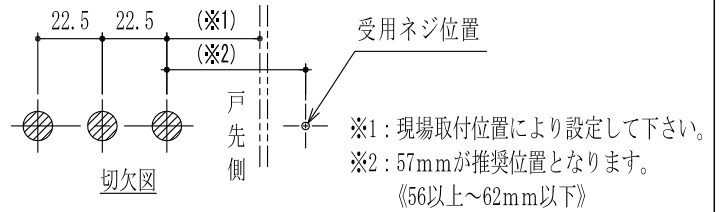

2. ラッチ裏面の固定ブロックを押し、矢印の方向へカバーをスライドさせ、台座を分離させて下さい。

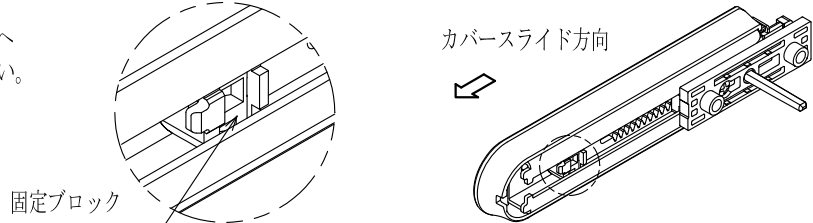

3. 表示部の軸を反時計回りに止るまで回し、表示を淡水色にします。表示部の取付足及び連結軸を扉切欠き孔に挿入して下さい。

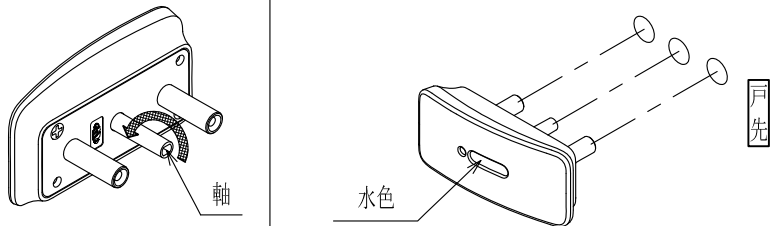

4. 台座部の受側指示の文字が戸先側にあるのを確認し、図のように扉切欠き孔に挿入し、サラビスをドライバーで締めこんで下さい。
 2. で取り外したカバーを矢印の方向から挿入し、ロックするまでスライドさせて下さい。
 (ロックの際「カチッ」と音が鳴りスライドが止まります)
 最後に台座部を動かして、表示が連動しているか確認して下さい。

⚠ 本製品の取付に、電動ドライバーは使用しないで下さい。

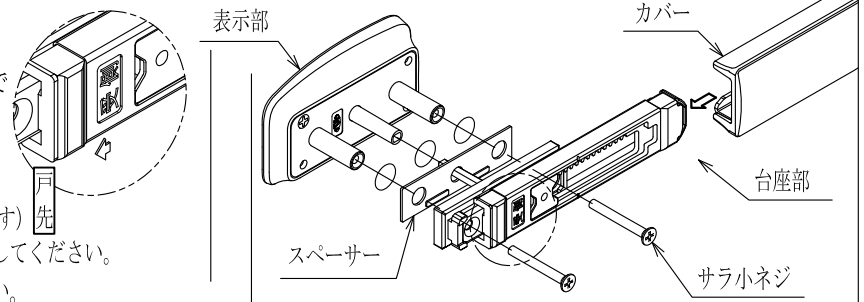

5. 受けをナベタッピンネジで取付して下さい。受けは回転させる事で、上・下 1mmの調整が可能です。ネジ締め付け後にキャップを付けて下さい。

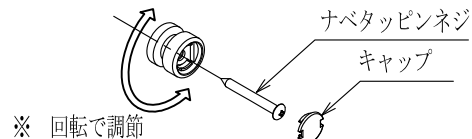

取付後の外し方

非常解錠キーをラッチ部戸尻側の孔に差込み、カバーを戸尻方向にスライドさせて下さい。

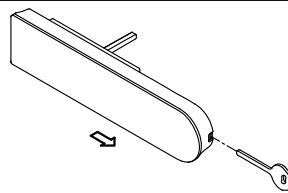

※非常解キーは、下図のように奥まで差込んで下さい。



施工後は、非常解キーと共に本紙を施主様にお渡し下さい

非常時のスライドラッチ取扱い方法

非常解の方法

非常解キーを図のように表示器中央の穴に挿入し、左右どちらの開き方向でも反時計回りにキーを回して下さい。

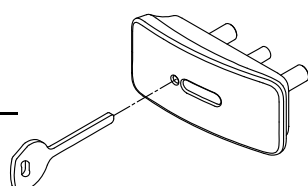

ラッチが解錠方向に作動し、受(エッジ)から外れ、扉を開放することが出来ます。

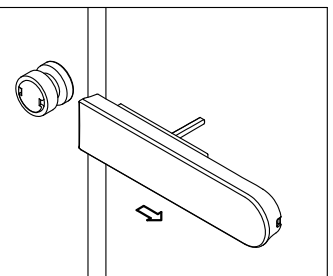

※非常解キーは無くさないようお願い致します。